

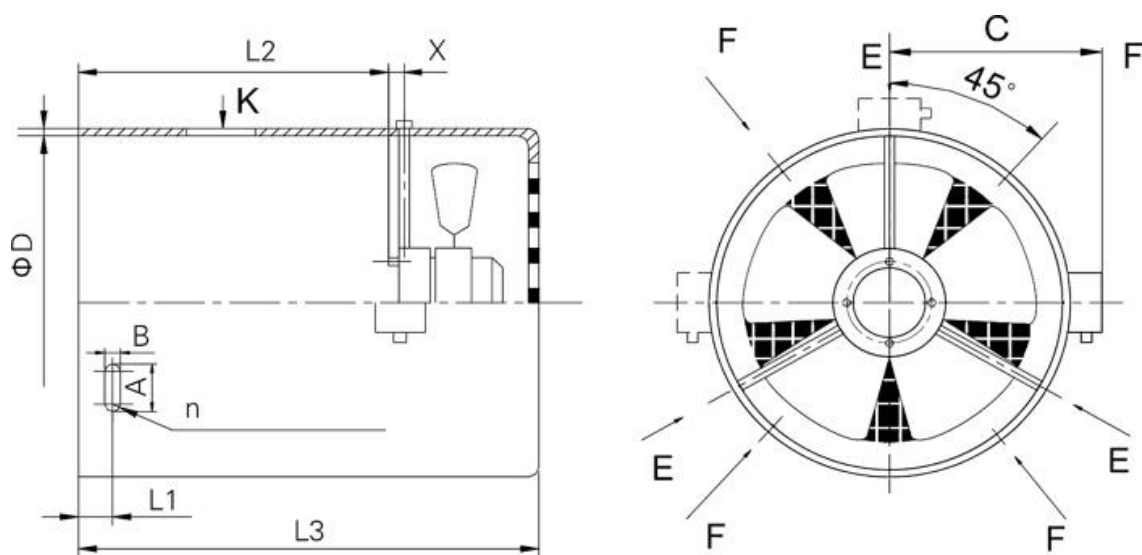

Спецификация

Электровентилятор принудительного охлаждения G-90

Габаритные и присоединительные размеры



Модель	D	L1	L2	X	L3	A	B	n	C
G-90	173	17	96	7	188	12	6	3	140

Технические характеристики

Модель	Напряжение питания, В	Мощность, Вт.	Сила тока, А	Частота вращения, об/мин.	Производительность, м3/ч	Уровень шума, Дб.	Степень защиты, IP	Масса, кг
G-90	380	39	0,095	2600	91	65	54	2,2

ООО «Приводные Решения» г. Москва

Телефон: +7 (495) 784-58-30

Сайт: www.pr-re.com

Эл. почта: info@pr-re.com