

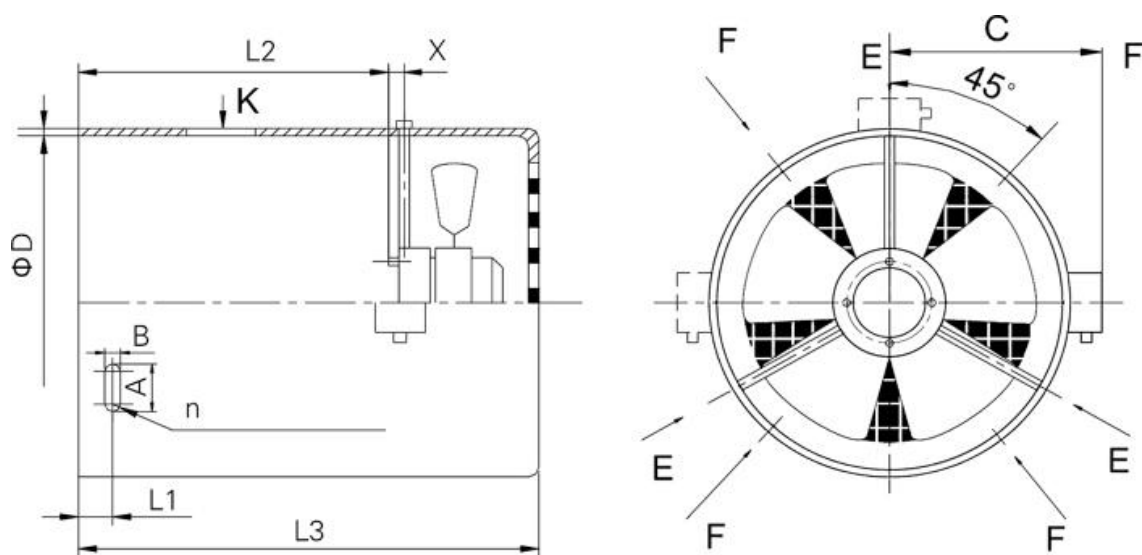

Спецификация

Электровентилятор принудительного охлаждения G-280

Габаритные и присоединительные размеры



Модель	D	L1	L2	X	L3	A	B	n	C
G-280	546	65	265	12	429	25	11	4	362

Технические характеристики

Модель	Напряжение питания, В	Мощность, Вт.	Сила тока, А	Частота вращения, об/мин.	Производительность, м3/ч	Уровень шума, Дб.	Степень защиты, IP	Масса, кг
G-280	380	195	0,5	1350	2415	78	54	31

ООО «Приводные Решения» г. Москва

Телефон: +7 (495) 784-58-30

Сайт: www.pr-re.com

Эл. почта: info@pr-re.com